

The Haier logo is displayed in a bold, blue, sans-serif font.

ИНСТРУКЦИЯ  
ПО ЭКСПЛУАТАЦИИ

Кондиционер универсального типа

**AC12CS1ERA**  
**AC18CS1ERA**  
**AC24CS1ERA**  
**AC36ES1ERA(S)**  
**AC48FS1ERA(S)**  
**AC60FS1ERA(S)**

## **Уважаемый покупатель!**

Поздравляем вас с удачной покупкой!

Корпорация HAIER выражает вам огромную признательность за ваш выбор и гарантирует высокое качество, безупречное функционирование приобретенного вами изделия при соблюдении правил эксплуатации.

Убедительно просим вас, во избежание недоразумений, внимательно изучить данную инструкцию по эксплуатации до того, как начнете эксплуатировать изделие.

# Содержание

---

1. Условия гарантийного обслуживания и информация для владельца изделия .....	2
2. Установка и подготовка к работе .....	3
3. Инструкции по технике безопасности .....	5
4. Упаковка и утилизация изделия .....	7
5. Основные части кондиционера .....	8
6. Режимы работы .....	13
7. Уход за кондиционером .....	20
8. Советы по использованию кондиционера .....	23
9. Возможные неполадки .....	24
10. Технические характеристики .....	26
11. Гарантийное и послегарантийное сервисное обслуживание .....	29
12. Упаковочный лист .....	30

# Условия гарантийного обслуживания и информация для владельца изделия

---

Вся продукция, предназначенная Хайер Групп Ко. Лтд. для продажи на территории РФ, изготовлена с учетом условий эксплуатации в РФ, прошла соответствующую сертификацию на соответствие ГОСТу. Чтобы убедиться в этом, просим вас проверить наличие на изделии официального знака соответствия Ростест, подтверждающего сертификацию данного изделия в Системе сертификации ГОСТ Р.

Во избежание недоразумений, убедительно просим вас при покупке внимательно изучить данную инструкцию по эксплуатации, условия гарантийных обязательств и проверить правильность заполнения гарантийного талона. При этом серийный номер и наименование модели приобретенного вами изделия должны быть идентичны записи в гарантийном талоне. Не допускается внесение каких-либо изменений, исправлений. В случае неправильного или неполного заполнения гарантийного талона немедленно обратитесь в торгующую организацию.

Информация по условиям гарантийного и сервисного

обслуживания, изложена в гарантийном талоне, заполняемом при покупке изделия в магазине.

Кондиционеры соответствуют требованиям нормативных документов:

ГОСТ Р 52161.2.40-2008; ГОСТ Р 51318.14.2-2006;  
ГОСТ Р 513.3.2-2006; ГОСТ Р 51318.14.1-2006;  
ГОСТ Р 51317.3.3-2008

В соответствии с постановлением Правительства РФ №720 от 16.06.97 Корпорация Хайер устанавливает официальный срок службы на изделия — 7 лет с даты производства изделия. Учитывая высокое качество, надежность и степень безопасности продукции, фактический срок эксплуатации может значительно превышать официальный. По окончании срока службы изделия обратитесь в Авторизованный сервисный центр Хайер для проведения профилактических работ и получения рекомендаций по дальнейшей эксплуатации изделия.

# Установка и подготовка к работе

## **Перед использованием кондиционера в первый раз:**

- Распакуйте кондиционер, удалите пенопласт и липкую ленту, фиксирующие аксессуары.

### **Не разрешайте детям играть с упаковочными материалами!**

- Проверьте наличие всех принадлежностей и документов.
- Убедитесь, чтобы все компоненты внутри упаковочной коробки соответствуют упаковочному листу. При наличии расхождений обратитесь в магазин, где была совершена покупка.
- Монтаж кондиционера должен быть произведен представителями специализированной компании, имеющими соответствующую квалификацию.  
Неадекватная установка кондиционера может привести к поломке кондиционера, поражению электрическим током, пожару, утечке воды.

### **Внимание!**

**При выборе места установки внутреннего блока необходимо обеспечить отсутствие воздействия на него прямых солнечных лучей, обогревательных приборов и, особенно, воды.**

**При выборе места установки внешнего блока необходимо обеспечить свободную циркуляцию воздуха вокруг внешнего блока. Избегайте мест, где шум от работы кондиционера может причинить беспокойство соседям.**

### **Устанавливайте кондиционер в месте недоступном для детей.**

- Напряжение питания соответствует значениям, указанным в табличке технических характеристик изделия.
- С целью безопасности кондиционер должен быть заземлен в соответствии со спецификациями и местными требованиями.
- После установки должен быть обеспечен свободный доступ к питающему кабелю и вилке изделия
- Питающий кабель не должен быть перекручен, натянут, пережат, или находится под корпусом кондиционера.
- Не используйте удлинители или многогнездовые розетки.
- Внутренний блок кондиционера не должен устанавли-

# Установка и подготовка к работе

ваться вне помещений или в помещениях, не удовлетворяющих нормам электробезопасности.

- **Убедитесь, что воздушный фильтр установлен правильно.**
- **Если кондиционер длительное время не работал, очистите воздушный фильтр. Порядок чистки фильтра приведен в разделе "Уход за кондиционером"**
- Не заслоняйте и не закрывайте вентиляционные решетки кондиционера. Не вставляйте пальцы или любые другие предметы в вентиляционные решетки кондиционера. Это может привести к травме, стать причиной повреждений внутреннего вентилятора или других деталей кондиционера.

**Изготовитель не несет ответственности за вред, причиненный покупателю, или за повреждения кондиционера, если не соблюдаются вышеуказанные рекомендации**

Правильная работа кондиционера может быть обеспечена только при соблюдении следующих условий:

Охлаждение	внутри	Максимальная темп.: 32 °C Минимальная темп.: 21 °C
	снаружи	Максимальная темп.: 43 °C Минимальная темп.: 18 °C
Обогрев	внутри	Максимальная темп.: 27 °C Минимальная темп.: — °C
	снаружи	Максимальная темп.: 24 °C Минимальная темп.: -7 °C

# Инструкции по технике безопасности

**Внимательно изучите данные инструкции по эксплуатации кондиционера и обязательно сохраните эти инструкции для дальнейшего использования!**

Кондиционер подключается к электросети переменного тока. Провод электропитания должен быть подключен через защитный автомат сети.

Используйте источник питания с отдельной проводкой, предназначенный только для кондиционера.

Прокладка заземления отдельным проводом не допускается.

В результате отклонений электрического напряжения возможен выход из строя кондиционера и его деталей. Если место установки кондиционера не имеет стабильного электропитания, то следует установить дополнительно автоматический регулятор напряжения с подходящей мощностью.

Ремонт и обслуживание, требующие соблюдения особых мер безопасности и специальной подготовки, должны выполняться только квалифицированными специалистами.

При вынимании шнура питания из розетки держитесь за штепсельную вилку, а не за сетевой провод.

В случае если сетевой провод или штепсельная вилка имеют повреждения, выключите кондиционер и обратитесь в сервис-центр для их замены.

Не включайте и не выключайте кондиционер с помощью сетевой вилки.

Используйте предохранители номинальной силы тока.

В случае возникновения странного звука, появления запаха или дыма из кондиционера, отключите питание кондиционера и обратитесь в Сервисный центр.

Не устанавливайте кондиционер в местах с возможной утечкой воспламеняющегося газа, паров легковоспламеняющихся жидкостей и масел.

Не открывайте переднюю панель во время работы кондиционера.

Не подвергайте людей, домашних животных или растения прямому воздействию холодного или горячего воздуха в течение длительного времени.

Не используйте кондиционер в течение длительного времени в закрытом помещении или в месте, где находятся маленькие дети или люди в преклонном возрасте.

Не позволяйте пользоваться кондиционером детям и пожилым людям без присмотра.

Во избежание поломки кондиционера, сначала выключите его и не менее чем через 30 секунд отсоедините сетевую вилку от розетки.

# Инструкции по технике безопасности

---

**Не предпринимайте самостоятельных попыток ремонта, перемещения, модификации или переустановки кондиционера.**

**Ни в коем случае не разрешайте детям вставать или садиться на наружный блок.**

Не вставляйте сверху на кондиционер и не кладите на него тяжелые предметы.

**Не используйте кондиционер в целях хранения продуктов, медикаментов, картин, специального оборудования, разведения или выращивания чего либо.**

**Не устанавливайте цветы или контейнеры с водой на верхнюю поверхность кондиционера.**

**После длительного использования проконтролируйте отсутствие повреждений на подставке и арматуре наружного блока. Если допустить их повреждение, то падение блока может вызвать травму.**

**Не размещайте под внутренним блоком предметы или оборудование, выделяющее тепло. Это может вызвать деформацию и привести к сгоранию блока.**

**Не прикасайтесь к кондиционеру влажными руками.**

Не используйте воду, выходящую из кондиционера, в качестве питьевой.

Для обеспечения электрической изоляции кондиционера, во время чистки и уборки кондиционера не распыляйте жидкость на него и не промывайте сильным напором струи. Во время очистки внешних поверхностей кондиционера пользуйтесь слегка влажной тканью. Не используйте при очистке абразивные материалы.

Демонтаж, монтаж и модификация кондиционера должны осуществляться квалифицированными специалистами. Любое неквалифицированное вмешательство может привести к повреждению охлаждающих труб, а также к потере свойств кондиционера и причинению вреда здоровью. Ремонт кондиционера должен осуществляться квалифицированными специалистами сервисного центра.

Изготовитель не несет ответственности за вред, причиненный покупателю, или за повреждения кондиционера, если не соблюдаются вышеуказанные рекомендации.



# Упаковка и утилизация изделия

## Упаковка

Утилизируя упаковку, не забывайте об охране окружающей среды.

## Утилизация

Если ваш старый кондиционер больше нельзя использовать, и вы хотите его выбросить, то для того, чтобы не нанести вред окружающей среде, кондиционер нужно правильно утилизировать. Изоляция и система охлаждения могут содержать в себе вредные для озонной оболочки материалы. Обратитесь в местные коммунальные службы для получения дополнительной информации.

При утилизации кондиционера убедитесь, что поблизости нет маленький детей.

Этот символ на изделии или упаковке обозначает, что данное изделие не должно утилизироваться с бытовыми отходами.



Изделие следует отнести в точку сбора или утилизации электрического или электронного оборудования. Убедившись, что изделие будет утилизировано должным образом, вы сможете предотвратить возможное негативное воздействие на окружающую среду и здоровье людей, которое может быть вызвано неправильной утилизацией.

Дополнительную информацию об утилизации данного изделия можно получить, связавшись с офисом компании в вашем городе, коммунальной службой, занимающейся удалением отходов, или магазином, в котором было приобретено изделие.

# Основные части кондиционера

## Внутренний блок

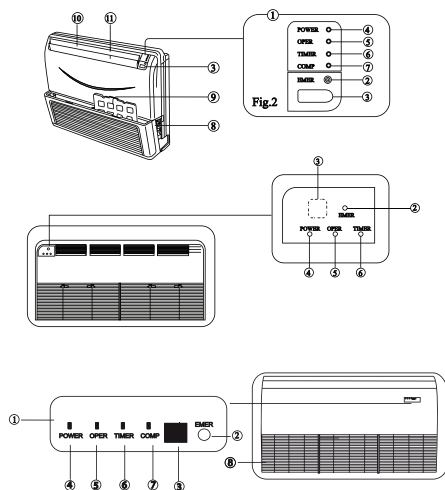

1. Панель индикации
2. Временное управление
3. Приемник инфракрасного сигнала
4. Индикатор питания
5. Индикатор работы
6. Индикатор таймера
7. Индикатор работы компрессора
8. Всасывающая решетка
9. Воздушный фильтр
10. Горизонтальные жалюзи
11. Вертикальные жалюзи

## Внешний блок

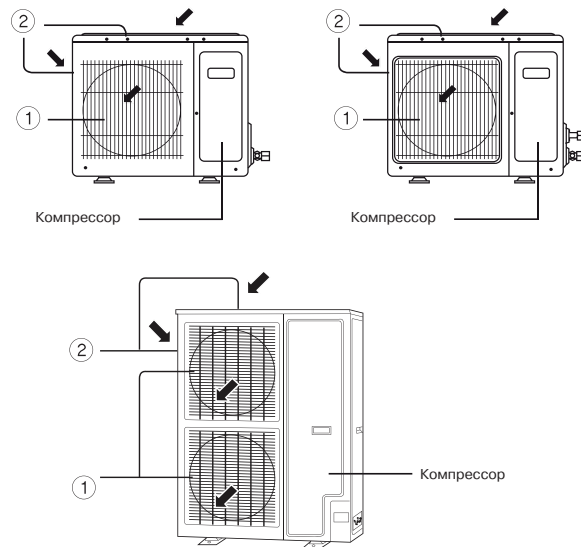

1. Выход воздуха
2. Вход воздуха

# Основные части кондиционера

## Пульт дистанционного управления

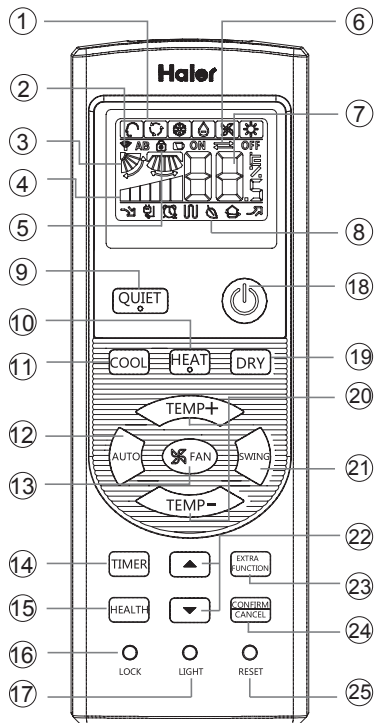

1. **Индикатор** режимов работы
2. **Индикатор** передачи сигнала
3. **Индикатор** режима SWING
4. **Кнопка FAN.** Используется для выбора одной из трех скоростей вентилятора: низкая (LOW); средняя (MED); высокая (HI), а также для выбора автоматического режима работы вентилятора (AUTO)
5. **Индикатор** функции блокировки пульта (LOCK).
6. **Индикатор** функции таймера.
7. **Кнопки TEMP.** Используется для установки значения желаемой температуры.
8. **Индикатор** дополнительных функций.
9. **Кнопка QUIET.** Используется для включения бесшумного режима.
10. **Кнопка HEAT.** Используется для включения режима обогрева.
11. **Кнопка COOL.** Используется для включения режима охлаждения.
12. **Кнопка AUTO.** В автоматическом режиме работы, переключение режимов охлаждения и обогрева происходит автоматически, в соответствии с температурой в помещении.
13. **Кнопка FAN.** Используется для выбора одной из трех скоростей вентилятора: низкая (LOW); средняя (MED); высокая (HI), а также для выбора автоматического режима работы вентилятора (AUTO).
14. **Кнопка TIMER.** Используется для установки времени включения/выключения по таймеру.
15. **Кнопка HEALTH.** Используется для включения режима «здоровый климат».

# Основные части кондиционера

---

## Пульт дистанционного управления

16. **Кнопка LOCK.** Используется для блокировки кнопок на пульте управления.
17. **Кнопка LIGHT.** Используется для включения/выключения подсветки панели индикации внутреннего блока.
18. **Кнопка POWER ON/OFF.** Используется для включения/выключения кондиционера
19. **Кнопка DRY.** Используется для включения режима осушения.
20. **Кнопки TEMP.** Используются для установки значения желаемой температуры.
21. **Кнопка SWING.** Используется для изменения направления воздушного потока.
22. **Кнопка HOUR.** Используются для установки времени включения/выключения таймера.
23. **Кнопка EXTRA FUNCTION.** Используется для включения дополнительных функций.
  - управление распределением воздушного потока
  - режим распределения воздушного потока №1
  - режим распределения воздушного потока №2
  - возврат к первоначальному положению воздушной заслонки
  - режим сна
  - режим повышенной производительности
24. **Кнопка CANCEL/CONFIRM.** Используются для подтверждения установки параметров таймера или других дополнительных режимов.
25. **Кнопка RESET.** Используется для сброса установок пульта дистанционного управления (когда пульт дистанционного управления работает неверно, используйте заостренный предмет, например карандаш, чтобы нажать на эту кнопку).

# Основные части кондиционера

## Пульт дистанционного управления

### Установка элементов питания

1. Снимите заднюю крышку пульта дистанционного управления, слегка надавив на нее большим пальцем.
2. Вставьте батареи (размер AAA, 1.5 V) в соответствии с указанной полярностью (+),(-)
3. Закройте крышкой батарейный отсек.

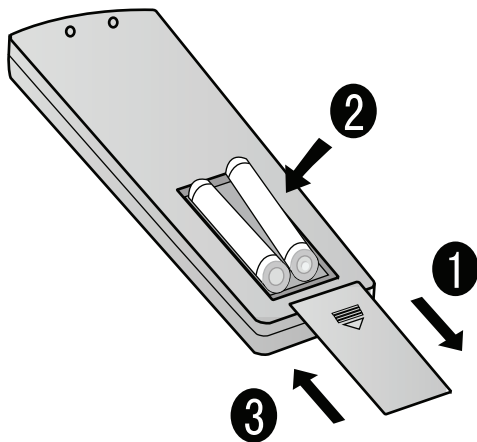

### Внимание!

**При использовании беспроводного пульта дистанционного управления расстояние до кондиционера не должно превышать 7 метров.**

Если в комнате установлены люминесцентные лампы или радиотелефон, то пульт дистанционного управления может работать неправильно. В этом случае следует сократить дистанцию между пультом управления и кондиционером, приблизив его к отверстию приемника.

Замените батареи в пульте дистанционного управления если символы на дисплее пульта горят слишком ярко или наоборот – недостаточно ярко.

Если на дисплее пульта не отображаются изменения настроек, извлеките батарейки из батарейного отсека и через 2 секунды установите их обратно.

Если после установки батареек на дисплее не отображается информация, нажмите кнопку RESET

Извлеките из пульта дистанционного управления батареи, если он не будет использоваться в течение долгого времени.

# Режимы работы

## Выбор режима работы

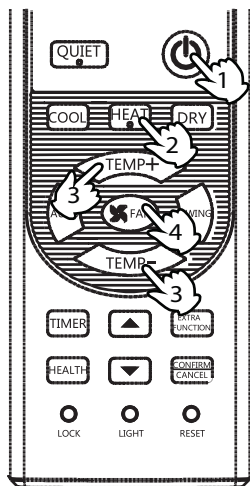

1. Для включения кондиционера нажмите кнопку **ON/OFF**, кондиционер включится в работу согласно последнему выбранному режиму.
2. Для выбора необходимого режима работы нажмите соответствующую кнопку:

Кнопка **HEAT**. Используется для включения режима обогрева.

Кнопка **COOL**. Используется для включения режима охлаждения.

Кнопка **DRY**. Используется для включения режима осушения.

# Режимы работы

## Выбор режима работы

3. Для установки значения температуры используйте



Каждое нажатие на кнопку  будет увеличивать значение температуры на 1 °С.

Каждое нажатие на кнопку  будет уменьшать значение температуры на 1 °С.

Установленную температуру кондиционер поддерживает автоматически.

4. Для выбора скорости вращения вентилятора нажмите кнопку FAN.

Каждое нажатие на кнопку FAN будет менять скорость вентилятора в следующей последовательности:

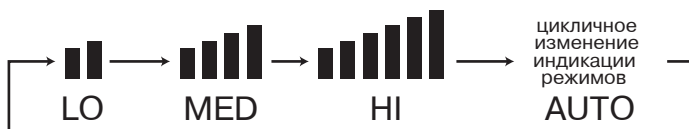

## Изменение направления воздушного потока

С помощью кнопки SWING Вы можете изменить вертикальное направление воздушной заслонки. При каждом нажатии на кнопку горизонтальная заслонка примет одно из следующих положений:

При включении кондиционера, горизонтальная воздушная заслонка в зависимости от выбранного режима работы (охлаждение или нагрев) автоматически примет фиксированное положение.

### Охлаждение/осушение



### Обогрев

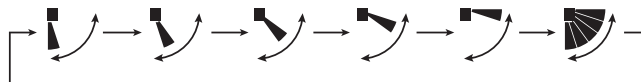

# Режимы работы

## Выключение кондиционера

Для выключения кондиционера нажмите кнопку **ON/OFF**. На панели внутреннего блока погаснут все индикаторы, а на пульте ДУ будет высвечиваться только значение текущего времени.

## Установка таймера включения/выключения

Используя таймер включения/выключения, Вы можете, автоматически включать кондиционер утром, когда Вы просыпаетесь, или вечером, когда приходите с работы, и автоматически выключать кондиционер в заданное время.

### Таймер включения/выключения (ON/OFF)

После включения кондиционера с помощью пульта ДУ выберите необходимый режим работы кондиционера. При этом текущий режим работы кондиционера отобразится на индикации пульта дистанционного управления.

### Выбор режима таймера

Нажмите кнопку **TIMER** для выбора необходимого режима таймера. Каждое нажатие на кнопку **TIMER** будет изменять режимы таймера в следующей последовательности:

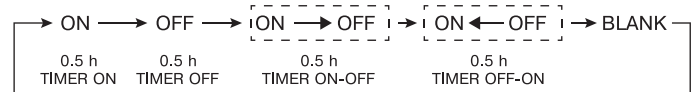

Выберите необходимый режим таймера. При этом на пульте дистанционного управления будет соответственно мигать индикация **ON** или **OFF**.



# Режимы работы

---

## Установка таймера включения или выключения

### Установка времени включения или выключения по таймеру

Для установки времени включения или выключения по таймеру используйте кнопки ▲ / ▼ .

С каждым нажатием на кнопку ▲ значение времени будет увеличиваться на 0,5 часа, если заданное время не превышает 12 часов или на 1 час, если заданное время превышает 12 часов.

Если нажать на кнопку ▲ и удерживать ее, то значение времени будет изменяться быстрее, пока эта кнопка не будет отпущена.

С каждым нажатием на кнопку ▼ значение времени будет уменьшаться на 0,5 часа, если заданное время не превышает 12 часов или на 1 час, если заданное время превышает 12 часов.

Если нажать на кнопку ▼ и удерживать ее, то значение времени будет изменяться значительно быстрее, пока эта кнопка не будет отпущена.

Все текущие изменения значения времени будут отображаться на индикации пульта. Вы можете установить любое значение времени включения/выключения по таймеру в пределах 24 часов.

### Подтверждение установок таймера

Для подтверждения установок времени включения/выключения по таймеру используйте кнопку CANCEL/CONFIRM. При этом на пульте ДУ перестанет мигать индикация ON или OFF и отобразится время включения/выключения кондиционера. На панели индикации внутреннего блока загорится индикатор TIMER.

### Отмена установок таймера

Для отмены установок таймера нажмите кнопку TIMER несколько раз, пока на дисплее пульта управления не исчезнет индикация режимов таймера (ON и OFF).

**Внимание!**  
**После замены батарей или сбоя электропитания необходимо переустановить параметры настройки таймера.**

Для того чтобы включить кондиционер в заданное время и потом выключить его по прошествии установленного времени, или выключить кондиционер в заданное время и потом включить его по прошествии установленного времени, используйте функцию TIMER ON-OFF.

## Установка таймера включения и выключения

### Установка времени включения по таймеру

Для установки времени включения по таймеру используйте кнопки ▲ / ▼ .

С каждым нажатием на кнопку ▲ значение времени будет увеличиваться на 0,5 часа, если заданное время не превышает 12 часов или на 1 час, если заданное время превышает 12 часов

Если нажать на кнопку ▲ и удерживать ее, то значение времени будет изменяться быстрее, пока эта кнопка не будет отпущена.

С каждым нажатием на кнопку ▼ значение времени будет уменьшаться на 0,5 часа, если заданное время не превышает 12 часов или на 1 час, если заданное время превышает 12 часов.

Если нажать на кнопку ▼ и удерживать ее, то значение времени будет изменяться значительно быстрее, пока эта кнопка не будет отпущена.

Все текущие изменения значения времени будут отображаться на индикации пульта. Вы можете установить любое значение времени включения по таймеру в пределах 24 часов.

Для подтверждения установок времени включения по таймеру используйте кнопку SET. При этом на пульте ДУ перестанет мигать индикация ON или OFF и отобразится время включения кондиционера.

### Установка времени выключения по таймеру

Для установки времени выключения по таймеру повторите процедуру, аналогичную установкам времени включения по таймеру.

Для подтверждения установок времени выключения по таймеру используйте кнопку SET. При этом на пульте ДУ перестанет мигать индикация OFF и отобразится время выключения кондиционера.

### Отмена установок таймера

Для отмены установок таймера нажмите кнопку TIMER несколько раз, пока на дисплее пульта управления не исчезнет индикация режимов таймера (ON - OFF).

# Режимы работы

## Режимы распределения воздушного потока

1. Включите кондиционер, с помощью кнопки POWER ON/OFF и выберите необходимый режим работы.
2. Для установки необходимого режима распределения воздушного потока используйте кнопку EXTRA FUNCTION. Нажмите и удерживайте данную кнопку для быстрого переключения между режимами. Дождитесь необходимого положения воздушной заслонки и нажмите кнопку EXTRA FUNCTION еще раз. Выбор режима распределения воздушного потока будет подтвержден соответствующим обозначением на индикаторе положения воздушной заслонки, на пульте дистанционного управления. Для подтверждения выбранного режима нажмите кнопку CANCEL/CONFIRM.



3. Для отмены установки режима распределения воздушного потока нажмите и удерживайте кнопку EXTRA FUNCTION. Дождитесь, пока воздушная заслонка начнет перемещаться непрерывно, и нажмите кнопку CANCEL/CONFIRM.

**Внимание! Не перемещайте воздушную заслонку вручную. В противном случае, воздушная заслонка будет работать неправильно. Если воздушная заслонка работает неправильно, отключите данную функцию, а через несколько минут**

**отрегулируйте положение воздушной заслонки с помощью пульта дистанционного управления.**

1. После возврата к стандартным настройкам, положение воздушной заслонки не будет зафиксировано.
2. В режиме обогрева, лучше установить нижнее положение воздушной заслонки.
3. В режиме охлаждения или осушения, лучше установить верхнее положение воздушной заслонки.
4. При долгом использовании в режиме охлаждения или осушения, при повышенной влажности внутри помещения, на воздушной заслонке, могут появиться капельки конденсата. Это нормально и не является дефектом оборудования.

## Режим повышенной производительности

Используйте эту функцию для быстрого прогрева помещения.

Нажмите несколько раз кнопку EXTRA FUNCTION, пока на дисплее пульта дистанционного управления не начнет мигать символ . Для подтверждения выбора данного режима нажмите кнопку CANCEL/CONFIRM.

## Бесшумный режим

Используйте данный режим во время отдыха или чтения. Нажмите кнопку QUIET, на дисплее пульта дистанционного управления загорится символ .

кондиционер начнет работать в бесшумном режиме.

Для отключения данного режима нажмите кнопку QUIET еще раз.

**Внимание! При длительном использовании бесшумного режима, реальная температура в помещении может отличаться от заданного значения.**

# Режимы работы

## Режим комфортного сна (SLEEP)

В этом режиме система автоматически регулирует температуру подаваемого воздуха и скорость вращения вентилятора внутреннего блока в соответствии со специальным алгоритмом, способствующим более глубокому и здоровому сну.

### Внимание!

**Режим комфортного сна доступен в режиме автоматического поддержания температуры «AUTO», в режиме охлаждения «COOL», в режиме осушения «DRY» и в режиме обогрева «HEAT». В режиме вентиляции режим комфортного сна недоступен.**

### В режиме охлаждения

Каждый час работы после запуска режима комфортного сна установленная температура повышается на  $1^{\circ}\text{C}$ . После повышения на  $2^{\circ}\text{C}$ , показатель температуры поддерживается постоянным. Через 6 часов работы режим комфортного сна будет отключен.

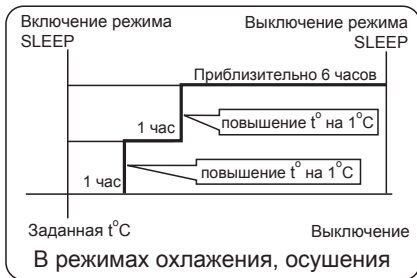

### В режиме обогрева

Каждый час работы после запуска режима комфортного сна установленная температура понижается на  $2^{\circ}\text{C}$ . После понижения на  $4^{\circ}\text{C}$ , показатель температуры поддерживается постоянным в течении 3 часов. Через 3 часа работы температура увеличивается на  $1^{\circ}\text{C}$ . Через 3 часа работы режим комфортного сна будет отключен.

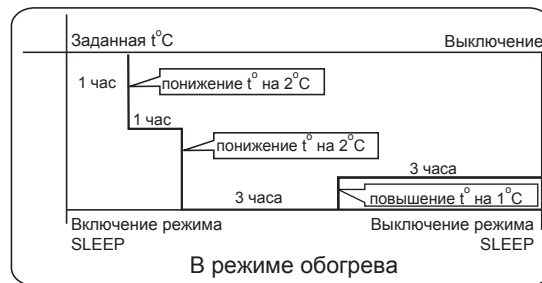

Для активации режима таймера, нажмите несколько раз кнопку EXTRA FUNCTION, пока на дисплее пульта дистанционного управления не начнет мигать соответствующий символ. Для подтверждения выбора данного режима нажмите кнопку CANCEL/CONFIRM.

# Уход за кондиционером

При эксплуатации кондиционера в сильно загрязненных условиях воздушный фильтр рекомендуется чистить регулярно (один раз в две недели).

В процессе эксплуатации кондиционера обратите внимание на то, чтобы фильтр чистился как можно чаще. Эксплуатация кондиционера без очистки фильтров снижает производительность системы и может стать причиной выхода из строя оборудования.

## Очистка воздушного фильтра

### 1. Откройте лицевую панель

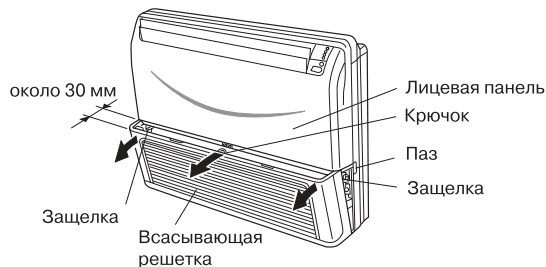

### 2. Выньте воздушный фильтр

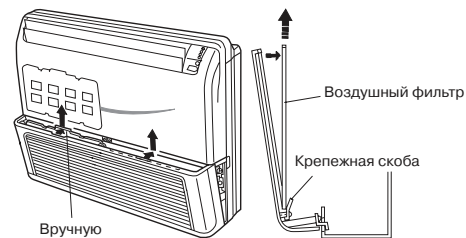

### 3. Очистка

#### Внимание!

- Для очистки фильтра не используйте воду температурой выше 50°C, в противном случае возможно обесцвечивание фильтра или его деформация.
- Не сушите фильтр над огнём, это может привести к его возгоранию.

а) Очистите фильтр от загрязнений при помощи пылесоса.

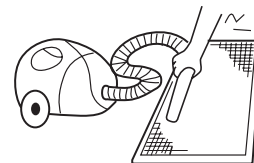

# Уход за кондиционером

б) Затем промойте водой.



В случае сильного загрязнения воспользуйтесь мягкой щеткой и нейтральным моющим средством. Стряхните остатки воды и поместите фильтр в темное прохладное место. Не вставляйте в блок фильтр в мокром состоянии, предварительно не высушив его. Убедитесь в том, что после процедуры кондиционер работает хорошо, как и прежде.

## 4. Установите воздушный фильтр

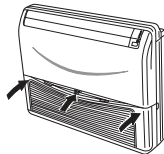
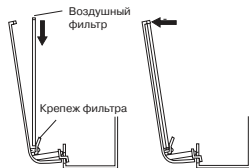

## 5. Закройте всасывающую решётку.

6. Нажмите на пульте управления кнопку, отвечающую за индикацию состояния фильтра



## Очистка всасывающей решётки

### 1. Откройте лицевую панель.

Нажмите кнопку «PUSH», решётка откроется автоматически.

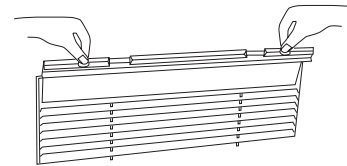

### 2. Выньте воздушный фильтр.

Пошаговое описание в предыдущем разделе «Очистка воздушного фильтра».

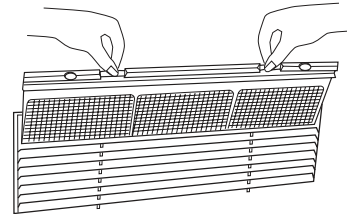

# Уход за кондиционером

---

**Примечание.** В случае сильного загрязнения воспользуйтесь специальным моющим средством, используемым для мытья вентиляторов или посуды.

3. Установите всасывающую решётку
4. Установите воздушный фильтр
5. Закройте всасывающую решётку

## **Очистка отверстия нагнетания и корпуса** **Внимание!**

Для очистки не используйте бензин, керосин, растворитель, полировочные составы, летучие масла или другие подручные средства.

- Для очистки фильтра не используйте воду температурой выше 50°C, в противном случае возможно обесцвечивание фильтра или его деформация.
- Используйте щетку только с мягкой щетиной
- Если загрязнение корпуса сильное, воспользуйтесь водой или нейтральным моющим средством
- Если загрязнение воздухонаправляющих жалюзи сильное, они могут быть демонтированы (поэтапное описание дано ниже) и очищены.



# Советы по использованию кондиционера

## Подготовка кондиционера к длительной остановке

1. Включите режим вентилятора на полдня, просушите блок.
2. Выключите питание в целях экономии энергии, поскольку система продолжает потреблять энергию даже в выключенном состоянии.
3. Очистите наружную поверхность внутреннего, наружного блока, воздушный фильтр и проследите за тем, чтобы он был помещён обратно на место. Затем накройте систему специальным пылезащитным чехлом.

## Подготовка кондиционера к включению после длительного простоя

1. Убедитесь в том, что все отверстия для выпуска и всасывания воздуха не закрыты. Удалите все препятствия.
2. Убедитесь в наличии и степени чистоты воздушного фильтра. В противном случае пыль и загрязнения могут попасть в систему, что может привести к повреждению оборудования или возникновению неполадок.
3. Для прогрева масла в компрессоре установите основной выключатель питания в рабочее положение как минимум за 12 часов до начала работы. Помимо этого старайтесь держать основной выключатель питания включенным в течение всего сезона, пока Вы эксплуатируете систему.

**Примечание.** Обязательна очистка внутренней части внутреннего блока. Проконсультируйтесь с Вашим дилером, поскольку очистка может быть произведена только квалифицированным специалистом.

## Советы по рациональному использованию кондиционера:

Пожалуйста, осуществляйте процедуру монтажа в соответствии с рекомендациями, данными в инструкции по монтажу.

- Будьте осторожны: не поцарапайте блок в процессе его транспортировки.
- Храните документацию в доступном месте, даже в случае смены места установки кондиционера.
- После монтажа системы используйте кондиционер в соответствии с руководством по эксплуатации.
- **Правильно регулируйте направление потока воздуха.**
- **Избегайте прямого попадания потока воздуха и солнечных лучей.**
- **Выбирайте поддержание оптимальной комнатной температуры. Переохлаждение и перегрев негативно скажутся на Вашем здоровье. Также это приведет к избыточному потреблению электроэнергии.**
- **Эффективно используйте таймер. Используя режимы таймера Вы сможете создавать комфортную температуру в помещении к времени Вашего пробуждения или возвращения домой.**

# Возможные неполадки

Прежде чем позвонить в сервисную службу, ознакомьтесь с содержанием данного раздела.

Слышен шум	Во время работы или остановки возможен свистящий или булькающий (перетекающий) шум. В первые 2–3 минуты после запуска компрессора этот шум более значительный. (Этот шум исходит от хладагента, находящегося в системе.) Во время работы возможен шум и потрескивание. Этот шум вызван расширением или сокращением пластмассовых частей корпуса из-за температурных изменений. Во время работы возможен повышенный шум от воздушного потока. Воздушный фильтр может быть слишком загрязнен.
При включении или отключении системы прослушивается потрескивающий звук	Данный звук возникает при сжатии или расширении пластмассовых деталей вследствие изменения температуры.
Блок испускает запахи	Блок может поглощать запахи от мебели, продуктов, сигарет и затем вновь испускать их в помещение
Блок испускает белый туман	При работе системы в режимах охлаждения или осушения из блока может выделяться белый туман, вследствие процесса конденсации при резком нагнетании охлаждённого потока воздуха из блока
В процессе охлаждения происходит автоматическое переключение на режим вентиляции	Автоматическое переключение с режима охлаждения на режим вентиляции происходит с целью предотвращения обмерзания испарителя внутреннего блока
Кондиционер не включается повторно после отключения.	После остановки кондиционера последующее включение компрессора возможно только по истечении трёхминутной задержки. Пожалуйста, подождите три минуты.
В режиме осушения не изменяется скорость вентилятора или кондиционер не охлаждает/не обогревает (внутренний блок не нагнетает воздух в помещение)	В режиме осушения, если температура в помещении превысила температуру, заданную с пульта управления на 2 °С, вентилятор переходит на низкую скорость вращения.
В режиме обогрева от наружного блока исходит пар или стекает вода.	Эти явления могут возникать в процессе оттайки с целью удаления наледи на наружном блоке кондиционера.
В режиме обогрева вентилятор внутреннего блока продолжает работать даже после остановки блока.	После остановки кондиционера вентилятор внутреннего блока продолжает работать в течении некоторого времени для отвода избыточного тепла.

# Возможные неполадки

---

Перед звонком в сервисную службу, пожалуйста, проверьте сначала следующие этапы:

## 1. Кондиционер не запускается:

- Включена ли подача питания? Выключатель подачи питания находится в выключенном положении.
- Подача питания в городской сети стабильна?
- Выключатель тока утечки на землю (УЗО) находится в рабочем состоянии?

## 2. Недостаточное охлаждение или обогрев.

- Настройки пульта управления отрегулированы должным образом (правильно выставлена желаемая температура).
- Не загрязнён ли фильтр?
- Убедитесь в том, что горизонтальные жалюзи не направлены вверх в режиме обогрева.
- Убедитесь в том, что посторонние объекты не заго-

раживают проход воздуха (на всасывание или нагнетание).

- Убедитесь в том, чтобы окна или двери в процессе работы кондиционера были закрыты.

## 3. Недостаточное охлаждение.

- Убедитесь в отсутствии в кондиционируемом помещении дополнительных источников тепла.
- Не допускайте прямо попадание солнечных лучей в помещение (используйте шторы или жалюзи).
- Возможно, при избыточном скоплении людей в помещении.

# Технические характеристики

Модель внутреннего блока		AC12CS1ERA	AC18CS1ERA	AC24CS1ERA
Мощность, кВт	Охлаждение	3,5	5	6,3
	Обогрев	3,9	5,5	7,1
Электропитание		1 фаза, 220 В, 50 Гц		
Расход воздух, м <sup>3</sup> /ч		650/550/450	800/720/650	850/800/720
Уровень шума (высокий/средний/низкий), дБ(А)		41/37/33	44/41/36	46/42/39
Диаметр дренажной трубы, мм		18/20	18/20	18/20
Диаметр жидкостной трубы, мм (дюймы)		6,35 (1/4)	6,35 (1/4)	9,52 (3/8)
Диаметр газовой трубы, мм (дюймы)		9,52 (3/8)	12,7(1/2)	15,88(5/8)
Размеры (Ш xГxВ), мм	Без упаковки	990x655x199	990x655x199	990x655x199
	В упаковке	1150x750x300	1150x750x300	1150x750x300
Вес, кг	Без упаковки	26,3	28,3	28,3
	В упаковке	32,3	34,3	34,3

# Технические характеристики

			AC36ES1ERA(S)	AC48FS1ERA(S)	AC48FS1ERA(S)	AC60FS1ERA(S)	AC60FS1ERA(S)
Мощность	Охлаждение	кВт (мин.~макс.)	10,0(2,2~11,0)	12,5(6,0~14,5)	12,5(6,0~14,5)	15,5(4,0~16,5)	15,5(4,0~16,5)
	Обогрев	кВт (мин.~макс.)	10,6(2,2~11,8)	14,1(6,0~16,5)	14,1(6,0~16,5)	16,5(4,0~18,0)	16,5(4,0~18,0)
Энергопотребление	Охлаждение	кВт (мин.~макс.)	1/230/50/60	1/230/50/60	1/230/50/60	1/230/50/60	1/230/50/60
	Обогрев	кВт (мин.~макс.)	2,77(0,5~3,8)	3,89(2,0~6,0)	3,89(2,0~6,0)	5,14(2,0~6,5)	5,14(2,0~6,5)
Электропитание		Ф/В/Гц	2,94(0,5~3,8)	4,10(2,0~6,0)	4,10(2,0~6,0)	4,83(2,0~6,5)	4,83(2,0~6,5)
EER/COP		Вт/Вт	4,0/3,61	3,21/3,44	3,21/3,44	3,02/3,42	3,02/3,42
SEER/SCOP		Вт/Вт	5,8/3,8	/	/	/	/
Класс энергосбережения (Охлаждение/Обогрев)			A+/A	A/B	A/B	B/B	B/B
Расход воздуха (высокий/средний/низкий)		м3/ч.	1630/1537/1375	2000/1800/1400	2000/1800/1400	2000/1800/1400	2000/1800/1400
Уровень шума (высокий/средний/низкий)		дБ/(А)	62/58/56	/	/	/	/
Уровень звукового давления (высокий/средний/низкий)		дБ/(А)	49/45/43	53/51/49	53/51/49	53/51/49	53/51/49
Размеры (Ш x Г x В)		мм.	1298x700x240	1580x700x240	1580x700x240	1580x700x240	1580x700x240
Размеры в упаковке (Ш x Г x В)		мм.	1500x790x315	1710x790x315	1710x790x315	1710x790x315	1710x790x315
Вес/Вес в упаковке		кг.	37/47	54/61	54/61	54/61	54/61
Модель внешнего блока			1U36HS1ERA	1U48LS1ERA(S)	1U48LS1ERB	1U60IS1ERA(S)	1U60IS1ERB
Электропитание		Ф/В/Гц	1/230/50/60	1/230/50/60	3/400/50/60	1/230/50/60	3/400/50/60
Расход воздуха		м3/ч.	3500	4200	4200	6500	6500
Уровень шума		дБ/(А)	69	70	70	70	70
Уровень звукового давления (высокий/средний/низкий)		дБ/(А)	58	59	59	60	60
Размеры (Ш x Г x В)		мм.	948x340x840	1008x410x830	1008x410x830	948x340x1250	948x340x1250
Размеры в упаковке (Ш x Г x В)		мм.	1040x430x1000	1130x490x930	1130x490x930	1095x410x1400	1095x410x1400
Вес/Вес в упаковке		кг.	65/74	82/93	82/93	96/106	96/106
Тип компрессора			Rotary	Rotary	Rotary	Rotary	Rotary
Хладагент			R410A	R410A	R410A	R410A	R410A
Диаметр жидкостной трубы		мм.	9,52	9,52	9,52	9,52	9,52
Диаметр газовой трубы		мм.	15,88	19,05	19,05	19,05	19,05
Максимальная длина трубы		м.	30	50	50	50	50
Макс. Перепад высот между внутренним и наружным блоками		м.	20	30	30	30	30
Рабочая температура (Мин-Макс)	Охлаждение		-10~+46	-10~+46	-10~+46	-10~+46	-10~+46
	Обогрев		-15~+24	-15~+24	-15~+24	-15~+24	-15~+24

# Гарантийное и послегарантийное сервисное обслуживание

---

По всем вопросам сервисного обслуживания или приобретения дополнительных принадлежностей просим обращаться к вашему продавцу, у которого вы приобрели это изделие.

Во избежание лишних неудобств мы предлагаем вам до начала использования изделия внимательно ознакомиться с инструкцией по эксплуатации.

Удовлетворение требований потребителя по окончании гарантийного срока производится в соответствии с действующим законодательством.

# Упаковочный лист

---

Внутренний блок .....	1 шт.
Пульт дистанционного управления .....	1 шт.
Батарейки AAA для пульта ДУ .....	2 шт.
Наружный блок .....	1 шт.
Набор аксессуаров для монтажа .....	1 компл.
Инструкция по эксплуатации .....	1 шт.
Гарантийный талон .....	1 шт.





**Для заметок**

---



Филиалы Изготовителя (код филиала Изготовителя указан на Изделии):

- A** «Haier Overseas Electric Co., Ltd.», Китай  
Haier Group, Haier Industrial Park, No 1, Haier Road,  
Hi-tech Zone, 266101, Qingdao, P.R. China
- B** Qingdao Haier Electronics, Co., Ltd  
Haier Group, Haier Industrial Park, No 1, Haier  
Road, Hi-tech Zone, 266101, Qingdao, P.R. China
- C** SHENZHEN MTC CO., LTD  
31~32F A Xingheshiji bldg 3069 Caitian road  
Futian district Shenzhen, P.R. China
- D** ООО Мерабалт, г. Калининград, Камская ул. 82

#### Изготовитель

HAIER ELECTRICAL APPLIANCES CORP., LTD  
«Хайер Электрикал Аплиансес Корп. Лтд.»

#### Адрес Изготовителя:

Haier Group, Haier Industrial Park, No 1, Haier Road, Hi-tech Z  
266101, Qingdao, P.R. China

Зоне, Циндао, 266101, КНР

#### Импортер

ООО Торговая компания «Хайер Рус»

#### Адрес Импортера:

121099, Москва, Новинский б-р, д. 8, оф. 1601,  
БЦ Лотте Плаза